



# Ugepanel Type E

Installation og brugervejledning

Rev. 1.0

da

**Dantherm**<sup>®</sup>  
CONTROL YOUR CLIMATE

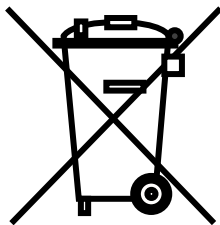

Der tages forbehold for trykfejl og ændringer  
Dantherm can accept no responsibility for possible errors and changes  
Irrtümer und Änderungen vorbehalten  
Dantherm n'assume aucune responsabilité pour erreurs et modifications éventuelles"Delar

## Montering og tilslutning

### Installation

Kabinettet åbnes ved hjælp af 3 skruer i siden. Overdel samt mellemedning afmonteres (stikforbindelse). Underdel fastgøres på væg.

### EI-tilslutning

Ugepanelet tilsluttes 230V på klemrækken.

Termostatsens kontaktfunktion er ført til klemmer mærket .

Temperaturføleren (NTC-modstand) er monteret i ugepanelet og tilsluttet klemmer mrkt. SENSOR.

Temperaturføler kan efter ønske monteres andetsteds. I så fald oplægges svagstrømsledning mellem klemmer og føler.

Afbryder på nederste printplade stilles i ulåst funktion. Efter programmering af ugepanelet, kan afbryderen stilles i låst position, hvilket betyder at temperaturindstilling ikke kan ændres, så længe afbryderen forbliver i denne position.

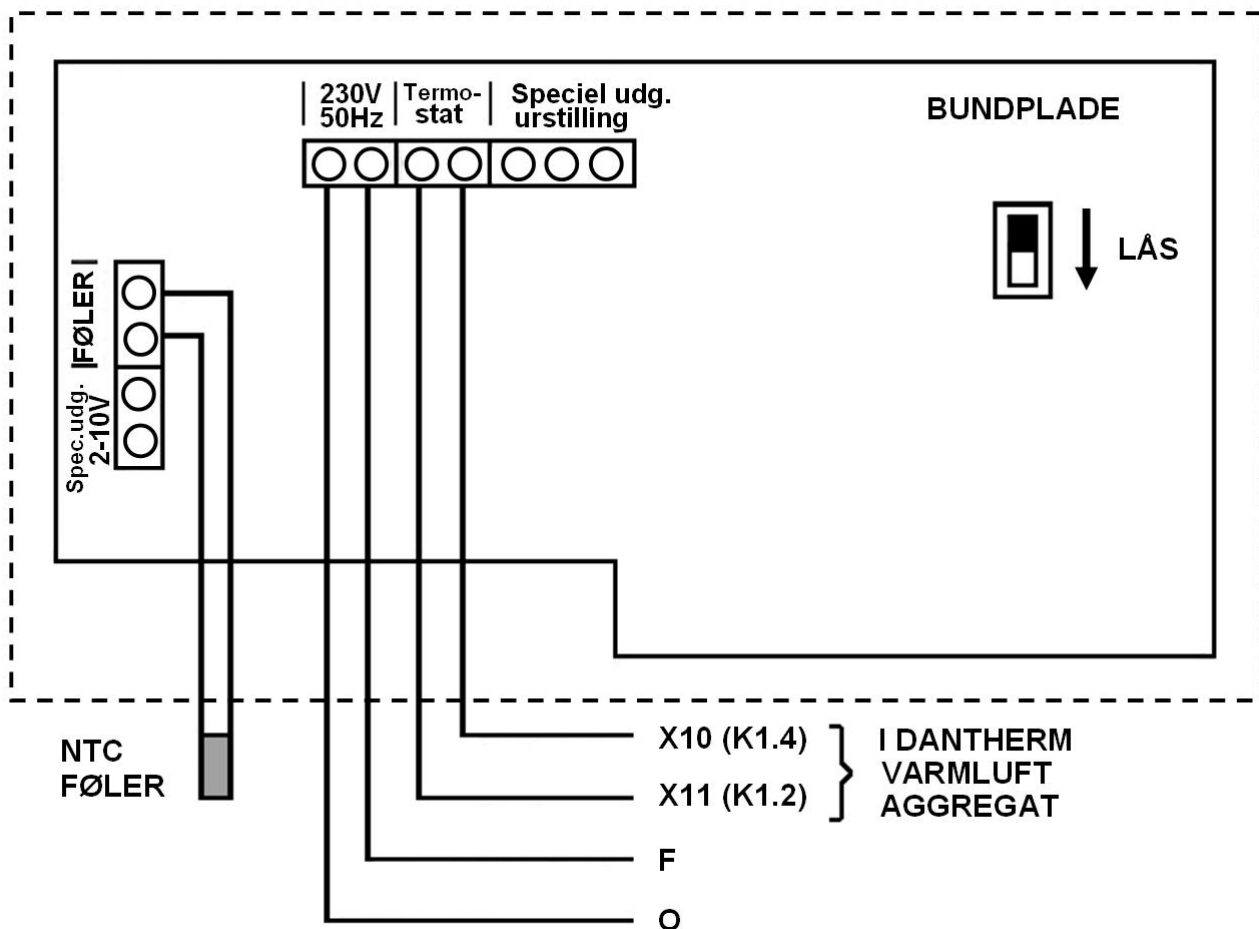

## Indstille temperatur

---

### Programmering Nulstilling

Efter tilslutning varer det 10-15 min. før batteriet er opladet, og programmering kan påbegyndes. Før programmering nulstilles ved tryk på RESET knappen.

### Indstilling af ønsket dagtemperatur

Trykknappen  holdes inde, og temperaturen, der aflæses i ruden, rulles op  eller ned  til den ønskede termostadværdi i dagdrift.

### Indstilling af ønsket nattemperatur

Trykknappen  holdes inde, og temperaturen, der aflæses i ruden, rulles op  eller ned  til den ønskede termostadværdi i natdrift.



## Oversigt, ur

---

- : oversigt over dagligt kontaktprogram
- 24hPM : indstilling på 24h- eller AM/PM-displayformat
- +1h : omstilling til sommer-/vintertid
- ◀ : display af ugedage
- ⦿ : TÆND/SLUK-display
- ☞ : manuel funktion / konstant TÆND /konstant SLUK
- ⌚ : automatisk funktion

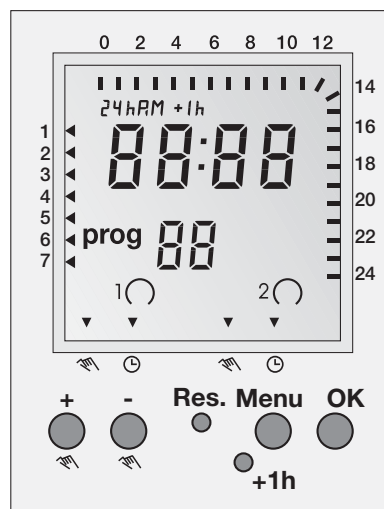

- +/- : indstillingstaster: Ved tryk på tasten (længere end 2 sek.) kan timeren indstilles i 5 trin
- Res. : Reset
- Menu : ved tryk på menutasten afsluttes programmeringen, og systemet vender tilbage til den automatiske funktion
- OK : bekræftelse af programmeringen

## Vælg driftform

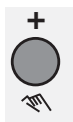

-Der skiftes mellem drift former med tasten

### Automatisk drift efter ur

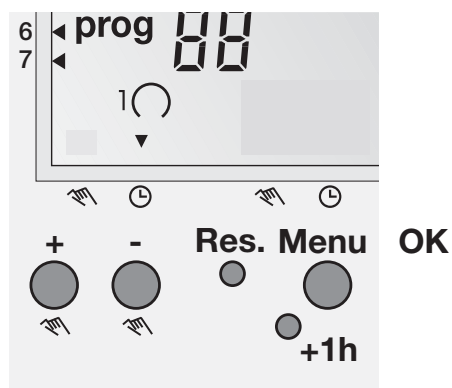

### Konstant dagsdrift

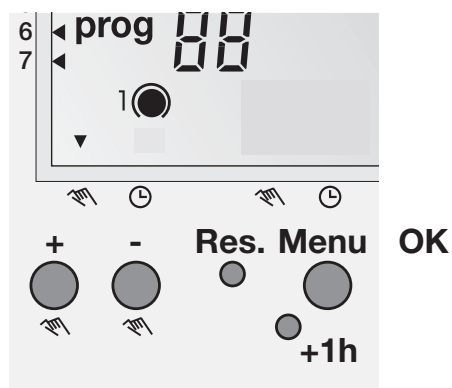

### Konstant natdrift

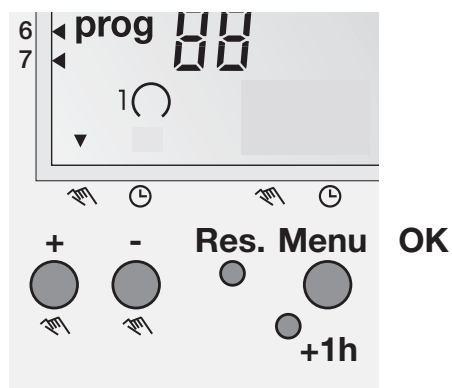

## Indstilling af uret

---

Vælg programmering af ugeur (tryk **Reset** eller **Menu**)

- **Reset** giver mulighed for indstilling af displayformat, tid og dag samt valg mellem 3 forindstillede programmer (forindstillede programmer kan efterfølgende redigeres)
- **Menu** giver mulighed for indstilling af displayformat, tid og dag samt programmering/redigering af programmer.

**Displayformat** blinker og kan indstilles til 24h eller am/pm (tryk **+**) og godkend (tryk **OK**).

**Timer** blinker og kan indstilles (tryk **+/-**) og godkend (tryk **OK**).

**Minutter** blinker og kan indstilles (tryk **+/-**) og godkend (tryk **OK**).

**Ugedag** blinker og kan indstilles (tryk **+/-**) og godkend (tryk **OK**). 1=mandag, 2=tirsdag osv.

## Programmering af ugeprogrammer

---

Hvis programmering er startet ved **Reset**:

**P01** blinker og ét af tre forindstillede programmer kan vælges (tryk **+/-**, dagligt kontaktprogram og ugedage vises) og godkend (tryk **OK**).

prog **01** blinker og ON tidspunkt kan indstilles, (tryk **OK**).

**Time ON** blinker og kan indstilles (tryk **+/-**) og godkend (tryk **OK**).

**Minutter ON** blinker og kan indstilles (tryk **+/-**) og godkend (tryk **OK**).

**Ugedag ON** blinker og kan indstilles (tryk **+**) og godkend (tryk **OK**).

prog **02** vises (OFF tidspunkt)

**Time OFF** blinker og kan indstilles (tryk **+/-**) og godkend (tryk **OK**).

**Minutter OFF** blinker og kan indstilles (tryk **+/-**) og godkend (tryk **OK**).

**Ugedag OFF** blinker. Hvis anlægget skal slukke som vist og der ikke ønskes flere ON/OFF tider afsluttes programmeringen (tryk **Menu**) ellers indstil (tryk **+**) og godkend (tryk **OK**).

Der er plads til 20 programtrin i alt (10 ON tider og 10 OFF tider).

## Sletning af programtrin

Start programredigering (tryk **Menu**)

Tryk **OK** indtil du kommer til ON-tiden, du vil slette i programmet.

**Time ON** blinker og indstilles på "--" (tryk **+/-**) og godkend (tryk **OK**).

Herved slettes **både** ON kommando **og** den tilhørende OFF kommando.



780150

**Dantherm Air Handling A/S**

Marienlystvej 65

7800 Skive

Danmark

[www.dantherm.com](http://www.dantherm.com)

[service@dantherm.com](mailto:service@dantherm.com)

**Dantherm®**  
CONTROL YOUR CLIMATE